

■ ポッシュ LEDウインカーシリーズ
 ライトウェイトLEDウインカーセット 取り付け説明書
 08' ~ CB400SB REVO ~05' CB400/1300SB

【I】製品内容の確認をしてください。 2010/07/02

①ウインカーキットをパッケージより取り出し 製品の破損・部品の過不足が無いことをご確認ください。

ウインカー 本体 (2線・3線)	×各2	ウインカーリレー	×1
ウインカーステーベース	×4	変換カブラー 右前用 配線3本 水色	×1
M10×55 スタッドボルト	×4	左前用 配線3本 橙色	×1
延長ステー 20mm	×4	右後用 配線2本 水色	×1
ナット・ワッシャー・スプリングワッシャー	×4	左後用 配線2本 橙色	×1
延長コード 200mm	×3		

フロントウインカー交換作業

【II】純正フロントウインカーの取り外し

- ①ヘッドライト下方のボルト2本・クリップ2つを外しカバーを取り外します。
- ②ウインカーの配線を辿りカウル内のカブラーを外します。(左 橙色カブラー 右 水色 カブラー)
- ③ウインカー取り付けナットを外しノーマルウインカーを車体から取り外します。

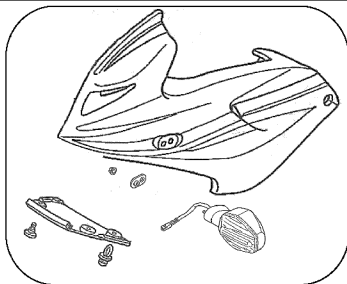

【III】ウインカーの取り付け

- ①付属のスタッドボルト・延長ステー・ウインカーステーベースにウインカーの配線を通します。
- ②ウインカー本体へスタッドボルトを突き当たるまでしっかりとねじ込みます。
- ③下図のように車体へウインカーを取り付けます。ウインカーステーベースは車両取り付け部の形状に合わせて取り付けてください。

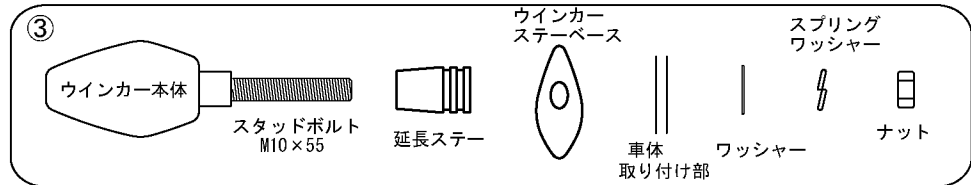
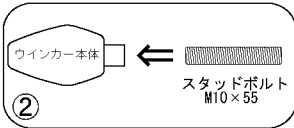
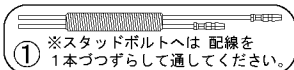

- ④防水処理をします。取り付けボルトの穴からウインカー本体へ水が浸入すると故障の原因となることがあります。必要に応じてテープを巻くなどの方法で防水処理をしてください。

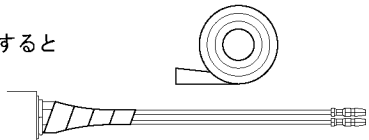

【IV】ウインカー配線の接続

①右図を参考にウインカーの配線に変換カブラーを接続してください。

※配線の接続を誤ると正常に点灯しません 配線色で確認し正しく接続してください。

②純正ウインカーと同じ様に配線を取り回してください。

※配線の長さが足りない時は付属の延長コードを使用してください。

③ウインカーに接続したカブラーを車体側カブラーに同じ色同士を接続してください。

④【II】で取り外したカバーを元に戻してください。

左				右			
変換カブラー	+ 黒	↔	+ 赤	変換カブラー	+ 黒	↔	+ 赤
— 緑			— 黒	— 緑			— 黒
橙色	ボゾン青		ボゾン青	空色	ボゾン青		ボゾン青
							ウインカー配線

リアウインカー交換作業

【V】純正リアウインカーの取り外し

①シート・グラブバー・シートカウル を取り外しウインカーの配線を辿りカブラーを外します。(左 橙色カブラー 右 水色 カブラー)

②ウインカー取り付けナットを外しノーマルウインカーを車体から取り外します。

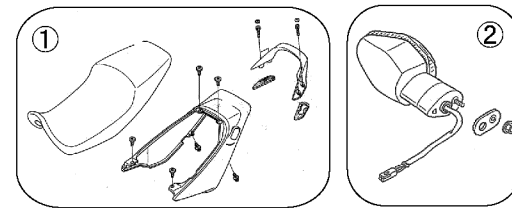

【VI】ウインカーの取り付け

①フロントウインカー【III】と同様の手順でウインカーを取り付けます。ウインカーステーベースは車両取り付け部の形状に合わせて取り付けてください。

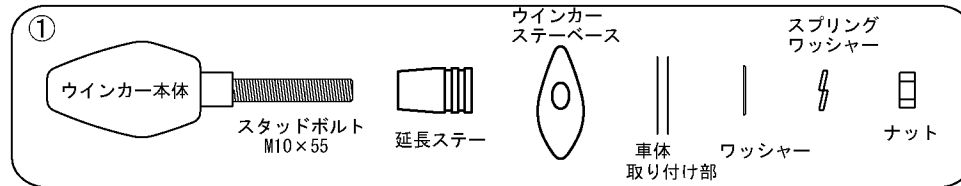

【VII】ウインカー配線の接続

①右図を参考にウインカーの配線に変換カブラーを接続してください。
 ※配線の接続を誤ると正常に点灯しません 配線色で確認し正しく接続してください。

②純正ウインカーと同じ様に配線を取り回してください。

③ウインカーに接続したカブラーを車体側カブラーに同じ色同士を接続してください。

左				右			
変換カブラー	+ 黒	↔	+ 赤	変換カブラー	+ 黒	↔	+ 赤
— 緑			— 黒	— 緑			— 黒
橙色				空色			
							ウインカー配線

ウインカーリレー交換作業

【VIII】ウインカーリレーの交換

①ウインカーリレーの取り付け場所を確認します。

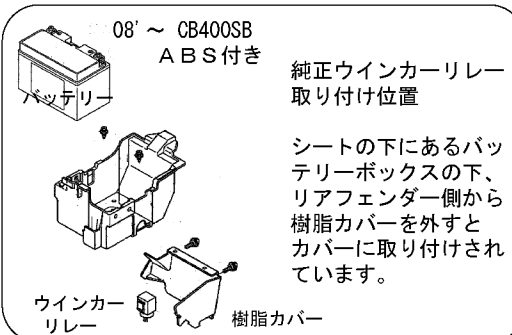
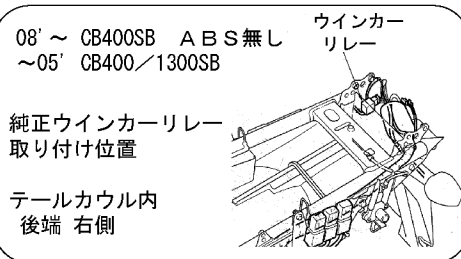

※年式・グレード等により取り付け場所が異なることがあります。(ウインカー以外にも 似たようなリレーが有ります。ウインカーリレーを動作させ『カチカチ』という作動音等でウインカーリレーを確認してください。)

②付属のウインカーリレーに交換します。丸端子のアース線は確実に車体の金属部へ取り付けてください。ボディアースが不十分だと作動不良になります。

【IX】作動確認

- ①全てのウインカー・ウインカーインジケーターが正しく作動するか確認してください。
- ②問題が無ければ 取り外した部品 シートカウル・グラブバー・シート等を元に戻してください。

■ポッシュ LED ウィンカーシリーズ取り扱い説明書

取り付け・取り扱い前に 必ずお読みください

この度は POSH Faith 製品をお買い上げ頂き誠にありがとうございます。

POSH Faith 製品はすべて以下の事を前提としております。

充分ご理解のうえ ご使用頂きますようお願いいたします。

○取り付け作業は 充分な知識及び技術を持ったメカニックにより行なってください。

○取り付け作業は 当社取り付け説明書 及び 車両メーカー発行のサービス
マニュアルに従い正しく行なってください。

○商品は 正しい取り付け方法、使用方法をお守りください。又 運行前点検
保守整備を正しく行なってください。

○道路運送車両法 及び 道路交通法を遵守しご使用ください。

上記事柄を守られない場合 当社は商品の品質についての保障はできません。

また POSH Faith は当社製品についてのみ責任を持つものであり当社製品の
品質以外のどのような事柄に対しても責任を負いかねますのでご了承ください。

取り付け作業に関する注意事項

○製品を取り付ける前に装着車両のウィンカーが正常に作動することをご確認ください。

○配線はヘッドライトユニット・シート・各作動部等に挟み込まないように注意してください。

○マフラー・エンジン 等 高温になる場所への取り付けは行なわないでください。

ウィンカーの取り扱いに関する注意事項

ウィンカー（方向指示器）は 保安部品です。

以下の 道路運送車両法の保安基準に適合した正しい
取り付け・取り扱い方法でご使用ください。

○昼間100m離れたところから点滅が確認できること。

○前後から確認できる面積（投影面積）が1個 7cm²以上あること。

○発光色が オレンジ（橙色）であること。

○点滅回数は 毎分60～120回であること。

○取り付け位置はヘッドランプ・テールランプより外側であること。

○取り付け位置は高さ2.3m以下であること。

○左右のウィンカーの中心間の距離が

フロント 300mm

リア 150mm 以上あること。

○左右対象に装着されていること。

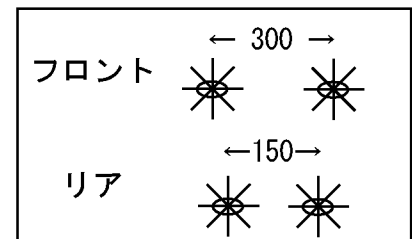

☆ポッシュ製LEDウィンカーは充分な光度を確保できるよう設計されております。

☆ポッシュ製LEDウィンカーは正面からの投影面積を7cm²以上確保しております。

☆ポッシュ製LEDウィンカーはすべてオレンジ色に発光します。